

Цанговые фитинги Серия X6000 из нержавеющей стали 316L

Новинка

Под трубку с внешним диаметром: 4, 6, 8, 10, 12 мм
 Присоединение: BSP (G1/8, G1/4, G3/8, G1/2),
 BSPT (R1/8, R1/4, R3/8, R1/2)

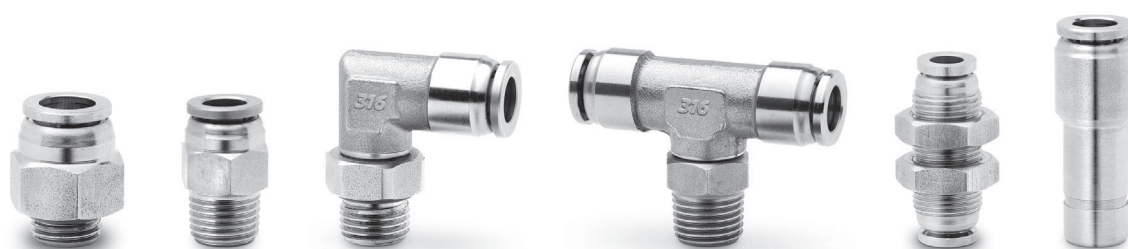

Фитинги Серии X6000 из нержавеющей стали пригодны для использования в химически агрессивных средах. Цанга обеспечивает надежное соединение трубопровода.

Серия X6000 может применяться в химической, фармацевтической, пищевой и упаковочной промышленности.

4

СОЕДИНЕНИЕ

ОБЩИЕ ХАРАКТЕРИСТИКИ

Материалы	1 = корпус 2 = уплотнения 3 = опорное кольцо 4 = цанга 5 = фиксирующая втулка 6 = демонтажная втулка	нерж. сталь 316L пищевая FKM нерж. сталь 316L нерж. сталь 301 нерж. сталь 316L нерж. сталь 316L
Присоединение	трубная коническая ISO 7 (BSPT) трубная цилиндрическая ISO 228 (BSP)	
Давление	макс. 18 бар (см. характеристики трубки)	
Трубки для присоединения	полиэстер, полиамид, полиэтилен, полиуретан, PTFE	
Диаметры трубок	4, 6, 8, 10, 12 мм	
Рабочее тело	сжатый воздух, питьевая вода (для использования с другими средами, обратитесь к нашим инженерам)	
Температура	-15°C + 100°C (см. характеристики трубки)	

ПРИМЕР МОНТАЖА

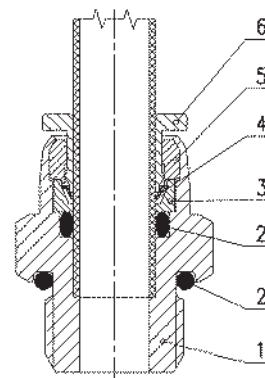

Фитинги Мод. X6510

Новинка

Трубная коническая резьба (BSPT)

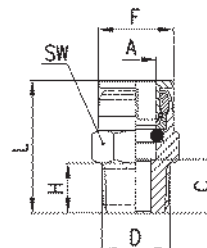

РАЗМЕРЫ

Мод.	A	C	D	F	H	L	SW	Вес (г)	Кол-во в упак. (шт.)
X6510 4-1/8	4	8	R1/8	9,7	8	20,5	10	9	10
X6510 4-1/4	4	10	R1/4	9,7	8	22,5	14	15	10
X6510 6-1/8	6	8	R1/8	11,6	8	21,5	12	10	10
X6510 6-1/4	6	10	R1/4	11,6	10	23,5	14	17	10
X6510 8-1/8	8	8,5	R1/8	14,7	8	24,6	15	16	10
X6510 8-1/4	8	10	R1/4	14,7	10	26,1	15	20	10
X6510 10-1/4	10	11	R1/4	17,4	10	28,2	19	28	10
X6510 10-3/8	10	12	R3/8	17,4	11	29,2	19	35	10
X6510 10-1/2	10	14	R1/2	17,4	13	31,2	22	55	10
X6510 12-1/4	12	12	R1/4	20	10	31	22	42	10
X6510 12-3/8	12	12,5	R3/8	20	11	31,5	22	44	10
X6510 12-1/2	12	14,5	R1/2	20	13	33,5	22	59	10

Фитинги Мод. X6512

Новинка

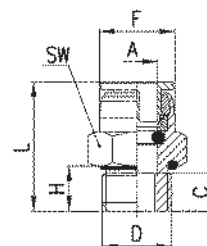
Трубная цилиндрическая резьба (BSP).
В сборе с уплотнительным кольцом

РАЗМЕРЫ

Мод.	A	C	D	F	H	L	SW	Вес (г)	Кол-во в упак. (шт.)
X6512 4-1/8	4	5,7	G1/8	9,7	5,7	18,2	14	11	10
X6512 4-1/4	4	6,4	G1/4	9,7	5,7	18,9	17	18	10
X6512 6-1/8	6	6,7	G1/8	11,6	5,7	20,2	14	12	10
X6512 6-1/4	6	6,5	G1/4	11,6	6	20	17	19	10
X6512 8-1/8	8	8,7	G1/8	14,7	5,7	24,8	15	18	10
X6512 8-1/4	8	6	G1/4	14,7	6	22,1	17	21	10
X6512 10-1/4	10	8,5	G1/4	17,4	6	25,7	19	28	10
X6512 10-3/8	10	6,5	G3/8	17,4	6,5	23,7	22	29	10
X6512 10-1/2	10	11,5	G1/2	17,4	9,5	28,7	27	60	10
X6512 12-1/4	12	8,5	G1/4	20	6	27,5	22	40	10
X6512 12-3/8	12	9	G3/8	20	6,5	28	22	42	10
X6512 12-1/2	12	12,5	G1/2	20	9,5	31,5	27	71	10

Фитинги Мод. X6500
Новинка

Трубная коническая резьба (BSPT)

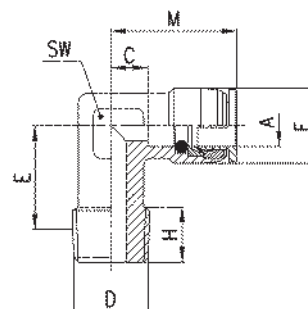

РАЗМЕРЫ										
Мод.	A	C	D	E	F	H	M	SW	Вес (г)	Кол-во в упак. (шт.)
X6500 4-1/8	4	7,8	R1/8	12,5	11	8	20,3	12	22	10
X6500 6-1/8	6	8,8	R1/8	12,5	11,9	8	22,3	12	20	10
X6500 6-1/4	6	8,8	R1/4	12	11,9	9	22,3	12	24	10
X6500 8-1/8	8	8,4	R1/8	15	15	8	24,5	12	26	10
X6500 8-1/4	8	8,4	R1/4	14	15	10	24,5	12	25	10
X6500 10-1/4	10	8,7	R1/4	15	17,4	10	25,9	14	36	10
X6500 10-3/8	10	8,7	R3/8	15	17,4	10,8	25,9	14	41	10
X6500 12-1/4	12	9,5	R1/4	16	20	10	28,5	17	49	10
X6500 12-3/8	12	9,5	R3/8	16	20	12	28,5	17	55	10

Фитинги Мод. X6520
Новинка

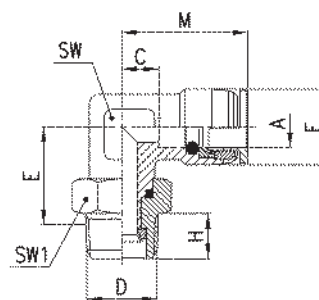
 Поворотный
 Трубная коническая резьба (BSPT)

РАЗМЕРЫ											
Мод.	A	C	D	E	F	H	M	SW	SW1	Вес (г)	Кол-во в упак. (шт.)
X6520 4-1/8	4	4,3	R1/8	15,3	10	8	16,8	12	12	20	10
X6520 4-1/4	4	4,3	R1/4	15,8	10	10	16,8	12	15	24	10
X6520 6-1/8	6	8,8	R1/8	15,3	11,9	8	22,3	12	12	24	10
X6520 6-1/4	6	5,8	R1/4	19,8	13	10	19,3	14	15	33	10
X6520 8-1/8	8	9,4	R1/8	19,5	15	8	25,5	14	12	41	10
X6520 8-1/4	8	9,4	R1/4	19,8	15	10	25,5	14	15	44	10
X6520 10-1/4	10	10,7	R1/4	20,6	17,4	10	27,9	17	15	57	10
X6520 10-3/8	10	10,7	R3/8	20,9	17,4	11	27,9	17	19	65	10
X6520 12-1/4	12	9,5	R1/4	21,1	20	10	28,5	17	15	55	10
X6520 12-3/8	12	9,5	R3/8	20,9	20	11	28,5	17	19	65	10
X6520 12-1/2	12	9,5	R1/2	19,4	20	13	28,5	17	22	80	10

Фитинги Мод. X6430

Новинка

Поворотный.
Трубная коническая резьба (BSPT)

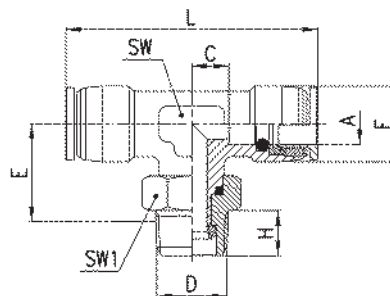

РАЗМЕРЫ

Мод.	A	C	D	E	F	H	L	SW	SW1	Вес (г)	Кол-во в упак. (шт.)
X6430 4-1/8	4	4,3	R1/8	15,3	11	8	33,6	12	12	33	10
X6430 4-1/4	4	4,3	R1/4	15,8	11	10	33,6	12	15	41	10
X6430 6-1/8	6	8,8	R1/8	16,1	11,9	8	44,6	12	12	33	10
X6430 6-1/4	6	5,8	R1/4	18,6	11,9	10	38,6	14	15	45	10
X6430 8-1/8	8	8,3	R1/8	17,3	15	8	48,8	14	12	46	10
X6430 8-1/4	8	8,3	R1/4	18,5	15	10	48,8	14	15	54	10
X6430 10-1/4	10	10,7	R1/4	21,1	17,4	10	55,8	17	15	77	10
X6430 10-3/8	10	10,7	R3/8	20,9	17,4	11	55,8	17	19	84	10
X6430 12-1/4	12	9,5	R1/4	21,1	20	10	57	17	15	79	10
X6430 12-3/8	12	9,5	R3/8	20,9	20	11	57	17	19	87	10
X6430 12-1/2	12	15,6	R1/2	19,4	20	13	57	17	22	100	10

Фитинги Мод. X6522

Новинка

Поворотный.
Трубная цилиндрическая резьба (BSP).
В сборе с уплотнительным кольцом

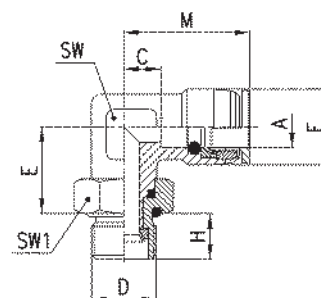

РАЗМЕРЫ

Мод.	A	C	D	E	F	H	M	SW	SW1	Вес (г)	Кол-во в упак. (шт.)
X6522 4-1/8	4	4,3	G1/8	15,3	10	6,5	16,8	12	14	22	10
X6522 4-1/4	4	4,3	G1/4	15,7	10	9	16,8	12	17	25	10
X6522 6-1/8	6	8,8	G1/8	15,3	11,9	6,5	22,3	12	14	26	10
X6522 6-1/4	6	5,8	G1/4	18,7	13	9	19,3	14	17	40	10
X6522 8-1/8	8	9,4	G1/8	19,5	15	6,5	25,5	14	14	43	10
X6522 8-1/4	8	9,4	G1/4	18,7	15	9	25,5	14	17	46	10
X6522 10-1/4	10	10,7	G1/4	19,5	17,4	9	27,9	17	17	59	10
X6522 10-3/8	10	10,7	G3/8	20,4	17,4	9	27,9	17	22	72	10
X6522 12-1/4	12	9,5	G1/4	20	20	9	28,5	17	17	63	10
X6522 12-3/8	12	9,5	G3/8	20,4	20	9	28,5	17	22	73	10
X6522 12-1/2	12	9,5	G1/2	20,4	20	9,5	28,5	17	27	83	10

Фитинги Мод. X6432
Новинка

Поворотный.
Трубная цилиндрическая резьба (BSP).
В сборе с уплотнительным кольцом

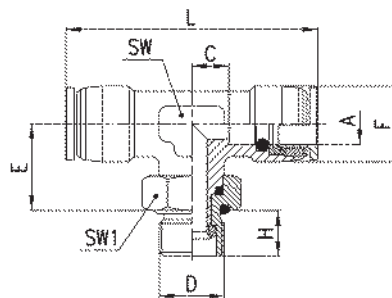
РАЗМЕРЫ

Мод.	A	C	D	E	F	H	L	SW	SW1	Вес (г)	Кол-во в упак. (шт.)
X6432 4-1/8	4	4,3	G1/8	15,3	10	6,5	33,6	12	14	33	10
X6432 4-1/4	4	4,3	G1/4	15,7	10	9	33,6	12	17	46	10
X6432 6-1/8	6	8,8	G1/8	16,1	11,9	6,5	44,6	12	14	35	10
X6432 6-1/4	6	5,8	G1/4	17,5	13	9	38,6	14	17	47	10
X6432 8-1/8	8	8,3	G1/8	17,3	15	6,5	48,8	14	14	52	10
X6432 8-1/4	8	8,3	G1/4	17,4	15	9	48,8	14	17	57	10
X6432 10-1/4	10	10,7	G1/4	20	17,4	9	55,8	17	17	79	10
X6432 10-3/8	10	10,7	G3/8	20,4	17,4	9	55,8	17	22	91	10
X6432 12-1/4	12	9,5	G1/4	20	20	9	57	17	17	82	10
X6432 12-3/8	12	9,5	G3/8	20,4	20	9	57	17	22	94	10
X6432 12-1/2	12	9,5	G1/2	20,4	20	9,5	57	17	27	115	10

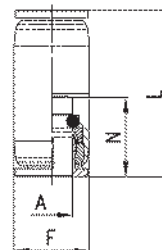
Фитинги Мод. X6580
Новинка

РАЗМЕРЫ

Мод.	A	F	L	N	Вес (г)	Кол-во в упак. (шт.)
X6580 4	4	10	26,5	12,5	10	10
X6580 6	6	12	28,4	13,5	15	10
X6580 8	8	15	33,7	16,1	26	10
X6580 10	10	18	36,4	17,2	39	10
X6580 12	12	20	41	19	54	10

Фитинги Мод. X6550

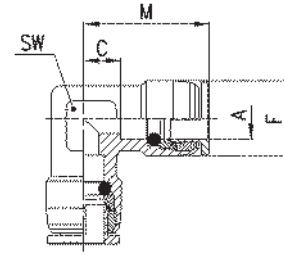
Новинка



РАЗМЕРЫ

Мод.	A	C	F	M	SW	Вес (г)	Кол-во в упак. (шт.)
X6550 4	4	7,8	11	20,3	12	24	10
X6550 6	6	8,8	11,9	22,3	12	23	10
X6550 8	8	8,4	15	24,5	12	28	10
X6550 10	10	8,7	17,4	25,9	14	42	10
X6550 12	12	9,5	20	28,5	17	58	10

Фитинги Мод. X6540

Новинка

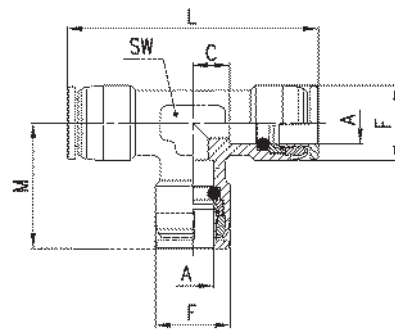

РАЗМЕРЫ

Мод.	A	C	F	L	M	SW	Вес (г)	Кол-во в упак. (шт.)
X6540 4	4	8,8	11	42,6	21,3	12	32	10
X6540 6	6	8,8	11,9	44,6	22,3	12	33	10
X6540 8	8	8,4	15	49	24,5	12	44	10
X6540 10	10	8,7	17,4	51,8	25,9	14	54	10
X6540 12	12	9,5	20	57	28,5	17	80	10

Фитинги Мод. X6590

Новинка

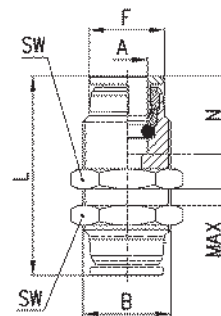

РАЗМЕРЫ

Мод.	A	B	F	L	N	MAX	SW	Вес (г)	Кол-во в упак. (шт.)
X6590 4	4	M11X1	9,7	29	12,5	6	14	17	10
X6590 6	6	M13X1	11,6	34	13,5	9	17	29	10
X6590 8	8	M16X1	14,7	37,2	16,1	9	19	40	10
X6590 10	10	M19X1	17,4	43,4	17,2	11	22	62	10
X6590 12	12	M22X1	20	50	19	15	27	103	10

Фитинги Мод. X6800
Новинка

Для установки в цангу фитингов Серии X6000

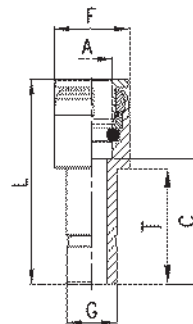

РАЗМЕРЫ								
Мод.	A	C	F	G	L	T	Вес (г)	Кол-во в упак. (шт.)
X6800 4-6	4	16,8	10	6	29,3	15,3	7	10
X6800 4-8	4	19,8	10	8	32,3	17,8	10	10
X6800 6-8	6	19,8	12	8	33,5	17,8	11	10
X6800 6-10	6	22,6	12	10	36	21,6	12	10
X6800 6-12	6	23	12	12	36,5	-	19	10
X6800 8-10	8	22,5	15	10	38,6	20	14	10
X6800 8-12	8	24,5	15	12	40,6	23	21	10
X6800 10-12	10	26	18	12	43,2	23	27	10